



Instrukcja obsługi wyciągarki elektrycznej

K7000/8000/9000/10000/12000/14000XP

Dziękujemy za zakup wyciągarki KANGAROOWINCH i gratulujemy dobrego wyboru! Jesteśmy przekonani, że będzie służyć długo i niezawodnie, a każde użycie będzie przyjemnym doświadczeniem.



Przeczytaj uważnie i ze zrozumieniem poniższą instrukcję. Przechowuj ją w łatwo dostępnym miejscu w pobliżu wyciągarki aby w razie wątpliwości móc z niej skorzystać. Stosuj się do wszystkich zasad podczas montażu, podłączania do instalacji elektrycznej oraz użytkowania.























Prosimy o zapoznanie się z zasadami bezpieczeństwa, przed rozpoczęciem pracy z wyciągarką oraz o stosowanie się do nich, w interesie bezpieczeństwa własnego, jak i osób postronnych. Nieprawidłowe posługiwanie się wyciągarką może być przyczyną uszkodzenia mienia, obrażeń ciała lub śmierci.



Nie ignoruj pierwszego uruchomienia wyciągarki. Tylko w ten sposób możesz spokojnie ją poznać i zrozumieć jej działanie.



Nigdy nie obsługuj wyciągarki pod wpływem alkoholu, narkotyków lub leków. Jeśli jesteś niepełnoletni używaj wyciągarki tylko w obecności prawnego opiekuna.

	Przeczytaj uważnie całą literaturę		Niebezpieczeństwo		Noś środki ochrony osobistej
	Noś rękawice ochronne		Używaj paska na hak		Właściwie osadź obciążenie na haku
	Ryzyko uszkodzenia kończyn		Izoluj wszelkie kable i połączenia		Nawijaj linę na bęben od dołu
	Nie nawijaj liny na bęben od góry		Nie kładź kabli na ostrych krawędziach		Nie prowadź kabli przy częściach ruchomych
	Nie używaj do podnoszenia		Nie używaj do transportu ludzi		Nie używaj do mocowania ładunku
	Nie zaczepiaj haka o linę		Ryzyko zranienia kończyn		Ryzyko poparzenia
	Zagrożenie pożarem		Zagrożenie wybuchem		

Ogólne zasady bezpieczeństwa

1. Prawidłowy ubiór:

- NIE ubieraj luźnych rzeczy i biżuterii – mogą się zaczepić o ruchome części wyciągarki
- Używaj rękawic ochronnych w czasie pracy z liną. Nigdy nie tap liny gołymi rękami!



2. Zachowaj bezpieczną odległość

- Nie podchodź zbyt blisko liny
- Upewnij się, że nie ma osób postronnych w pobliżu liny. Za wystarczającą uważa się odległość równą 1,5x długości liny. Jest to zabezpieczenie na wypadek zerwania liny, której uderzenie powoduje poważne rany ub nawet śmierć.
- Nigdy nie przechodź i nie stawaj nad napiętą liną
- Utrzymuj stabilną postawę ciała, uważaj, by nie wpaść na lub pod linę

3. Dbaj o kabel od pilota sterującego

- NIGDY nie przenoś ani nie przesuwaj wyciągarki za pomocą kabla! Nie szarp kablem, w celu wyjęcia wtyczki pilota z gniazda
- Trzymaj kabel z daleka od wysokiej temperatury, oleju i ostrych krawędzi



4. Nie przeciążaj wyciągarki

- Jeżeli silnik nagrzej się do takiego stopnia, że nie da się go dotknąć, natychmiast przerwij pracę i pozwól mu ostygnąć
- Natychmiast przerwij pracę, gdy silnik zatrzyma się, ponieważ nie jest w stanie uciągnąć tak dużego ciężaru; zastosuj zblocze, poczekaj aż ostygnie silnik
- NIE przekraczaj podanej maksymalnej siły uciążu wyciągarki, unikaj szarpnięć

5. Unikaj przypadkowego uruchomienia

- Zastosuj główny wyłącznik prądu (hebel) wyciągarki na dodatnim przewodzie zasilającym (w razie wątpliwości przy doborze wyłącznika skontaktuj się ze sprzedawcą)
- Zawsze rozłączaj zasilanie, gdy nie używasz wyciągarki
- Wyłączaj centralkę sterowania radiowego przyciskiem na skrzynce z przekaźnikami (jeśli występuje) oraz sam pilot sterowania radiowego przyciskiem/przyciskami na pilocie.

6. Dbaj o stan techniczny wyciągarki

- Sprawdź stan wyciągarki przed rozpoczęciem pracy, jakiegokolwiek uszkodzenia powinny być jak najszybciej naprawione w autoryzowanym serwisie, regularnie wymieniaj zużyte części
- Stosuj wyłącznie oryginalne części zamienne
- Pilnuj, aby lina była prawidłowo nawijana na bęben
- Utrzymuj linę pod niewielkim obciążeniem w czasie nawijania, lina musi być nawijana na bęben pod obciążeniem min. 5% nominalnego uciągu wyciągarki
- Nawijaj linę pod kątem prostym w stosunku do osi bębna, w wypadku nawijania pod kątem kontroluj, aby lina nie nawijała się w jednym miejscu na bębnie – może to skutkować uszkodzeniem wyciągarki oraz utratą zdrowia lub życia
- Nie pozwól żeby lina przesuwiała się swobodnie we wnętrzu dłoni nawet jeśli masz rękawice – zawsze używaj specjalnego paska zaczepionego o hak Nawijaj linę zgodnie z oznaczeniami na wyciągarce.

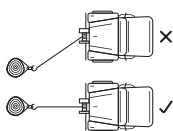

Używanie innych urządzeń lub akcesoriów, niż zalecane, może spowodować obrażenia ciała!



Zasady bezpiecznego postępowania się wyciągarką



Niestosowanie się do poniższych zasad może doprowadzić do wypadku, skutkującego obrażeniami ciała lub uszkodzenia mienia. Dokładnie zapoznaj się ze wszystkimi zasadami.

Drobne nierówności w nawijaniu liny nie stanowią problemu, o ile lina nie zaczyna się gromadzić po jednej stronie bębna. Jeżeli tak się stanie rozwin trochę liny i odciąż wyciągarkę po czym przenieś punkt zaczepienia liny bliżej osi wzłużnej pojazdu, na którym zamocowana jest wyciągarka. Po zakończeniu pracy, zawsze powinieś przewinąć linę równo - zwiększy do jej żywotność oraz komfort i bezpieczeństwo pracy.

- Przechowuj pilota sterującego w bezpiecznym miejscu (przewodowego i bezprzewodowego). Obejrzyj go przed podłączeniem
- Najpierw podłączaj pilota, a dopiero potem załączaj sprzęt!
- NIGDY nie przestawiaj dźwigni sprzętła, gdy silnik się obraca.
- NIGDY nie przestawiaj dźwigni sprzętła pod obciążeniem.
- NIGDY nie zaczepiaj haka bezpośrednio za linę, np. po owinięciu nią drzewa, gdyż spowoduje to uszkodzenia liny. Zawsze używaj dodatkowego łańcucha lub taśmy/pasa i szekli.
- Obserwuj wyciągarkę w czasie pracy, ale pamiętaj o bezpiecznej odległości. Zatrzymaj pracę co kilka metrów, by upewnić się, że lina nawija się prawidłowo i równomiernie. Nie używaj wyciągarki jeśli nie widzisz ciągniętego ładunku, punktu zaczepienia lub liny.
- Nie zaczepiaj dodatkowych uchwytów na hak do płyty montażowej wyciągarki. Uchwyty muszą być mocowane bezpośrednio do ramy podwozia.

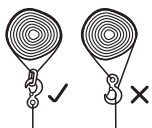

- Powyżej 2/3 maksymalnej siły uciągu wyciągarki zawsze używaj zblozca. Znacznie zwiększa to jej żywotność. Zblozce może również ułatwić równomierne nawijanie liny na bęben wyciągarki.
- Używaj wyłącznie certyfikowanych szekli, zblozcy, łańcuchów i taśm/pasów. Siła zrywająca musi być dopasowana do uciągu wyciągarki (w razie wątpliwości skontaktuj się ze sprzedawcą).
- NIGDY nie rozwijaj liny w całości! ZAWSZE musi pozostać przynajmniej 5 zwojów na bębnie, w przeciwnym razie dojdzie do spadnięcia liny z bębna i wypadku.

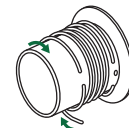
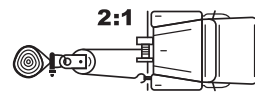

Możesz wymienić linę stalową na syntetyczną, ale MUSI ona mieć odpowiednią wytrzymałość – dopasowaną do siły wyciągarki. Zwróć uwagę na pewne i prawidłowe zamocowanie liny do bębna oraz na jakość materiału, z którego wykonano linę. W celu doboru odpowiedniej liny skontaktuj się ze sprzedawcą.

- Maksymalną siłę uciągu wyciągarki można uzyskać tylko na pierwszym zwoju liny na bębnie. Do wyciągania ciężkich ładunków odwin jak najwięcej liny z bębna i/lub zastosuj zblozce.



Ostatnie zwoje=min. uciąg (~50-60%)*
Środkowe zwoje=średni uciąg (70-80%)*
2 pierwsze zwoje=maksymalny uciąg (90-100%)*

*podane orientacyjne wartości

- Zawiesz na linie (mniej więcej w połowie) ciężki koc lub specjalną płachtę, która ogranicza siłę z jaką lina odbije w wypadku jej zerwania.
- Nawijaj linę na bęben ciasno, zwoj przy zwoju, aby wierzchnie warstwy liny nie wpadały pomiędzy niższe zwoje. Jeżeli tak się jednak stanie, próbuj uwolnić linę poprzez krótkie naciśnięcia przycisków zwijania i rozwijania liny. NIGDY nie uwalniaj liny pod obciążeniem przy pomocy dłoni!
- Lina:
 - upewnij się, że jest prawidłowo zamocowana do bębna



- nie używaj liny, która jest postrzępiona i wystają z niej druty lub posiada załamania



a) skręcona lina

b) złamana lina

c) lina wielokrotnie złamana i obciążona | Postrzępiona lina



- nie używaj liny wyciągarki jako liny holowniczej (nie holuj przy użyciu wyciągarki) - nie wymieniaj oryginalnej liny na linę o mniejszej wytrzymałości (przed wymianą liny skontaktuj się ze sprzedawcą)
- nie używaj liny wyciągarki do mocowania ładunku
- żywotność liny zależy przede wszystkim od sposobu użytkowania. Należy nawijać linę na bęben pod obciążeniem przynajmniej 5% uciągu, w przeciwnym wypadku wierzchnie warstwy mogą wpadać w niższe, co może uszkodzić i trwale zaklinować linę.



- Pierwsze uruchomienie wyciągarki powinno mieć na celu zapoznanie się z jej działaniem, w spokojnym miejscu, bez potrzeby wyciągania pod obciążeniem. Odwin linę, dopóki na bębnie nie pozostanie tylko 5 zwojów, po czym ponownie ją nawin, pod niewielki obciążeniem (ok. 5-10% uciążu). Spowoduje to lekkie naprężenie liny i pozwoli na jej ciasne nawinięcie na bęben.

Jeśli lina nie została nawinięta równo to po skończonej pracy należy ją rozwinąć i nawinąć równo i ciasno na bęben wyciągarki.

- Podkładaj kliny pod koła pojazdów stojących na wzniesieniu.
- Akumulator:

- musi być w dobrym stanie
- unikaj kontaktu z elektrolitem
- zawsze zakładaj okulary ochronne w czasie pracy z akumulatorem
- nie opieraj się o akumulator
- nie kładź kabli na zaciskach
- nie zwieraj zacisków metalowymi przedmiotami
- w czasie pracy z wyciągarką pozostaw wyłączony silnik, aby na bieżąco ładował akumulator



- NIGDY nie przekraczaj maksymalnej siły uciążu wyciągarki!
- W czasie wyciągania, nie „pomagaj” kołami pojazdu, ponieważ możesz spowodować powstawanie szarpnięć, które przekraczają możliwości liny lub wyciągarki i spowodują uszkodzenia.
- Unikaj jakichkolwiek szarpnięć i gwałtownych przyrostów siły przykładanej do liny i wyciągarki, ponieważ w takich sytuacjach prawie zawsze występuje uszkodzenie wyciągarki, a może też dojść do zerwania liny, wraz ze wszystkimi tego konsekwencjami
- Prezentowane wyciągarki KANGAROO WINCH przeznaczone są do zastosowania na pojazdach i łodziach. Nie nadają się do zastosowań przemysłowych.
- NIGDY nie używaj wyciągarki do podnoszenia ładunków w pionie! Przeznaczone do tego tzw. wyciągarki dźwigowe mają zupełnie inną konstrukcję!
- NIGDY nie używaj wyciągarki do podnoszenia lub transportu ludzi!
- NIGDY nie przenoś wyciągarki za dźwignię sprzęgła!
- W niektórych wyciągarkach może czasem dojść do lekkiego przyblokowania dźwigni sprzęgła. W takim przypadku należy jedną ręką próbować obrócić dźwignię, a drugą ręką naciskać na przemieszczające przyciski zwijania i rozwijania liny na pilocie. W pewnym momencie zęby przekładni powinny zaskoczyć.



Powyższej procedury pod żadnym pozorem NIE WOLNO wykonywać, gdy wyciągarka jest pod jakimkolwiek obciążeniem!

Montaż wyciągarki



Najpierw zamocuj poprawnie wyciągarkę przy zastosowaniu wszystkich śrub dostarczonych w komplecie z wyciągarką oraz wszystkich elementów płyty montażowej. Dopiero mając pewność, że mechanicznie jest w pełni zamocowana przejdź do podłączania elektryki.

1. Mocowanie wyciągarki

Wyciągarkę należy zamocować przy pomocy dostarczonych śrub, na płaskiej powierzchni o wytrzymałości odpowiedniej do maksymalnej siły uciążu wyciągarki. W zależności od modelu w zestawie może być 2, 4 lub 8 śrub. Wszystkie śruby muszą być ułożone w tej samej płaszczyźnie w otworach o odpowiednim rozstawie. Jest to konieczne aby nie uszkodzić wyciągarki. Zwróć uwagę, aby sposób montażu nie zakłócał pracy systemu czujników, odpowiadających np. za uruchamianie poduszek powietrznych (airbag) lub innych systemów w pojeździe, np. radar.

Montaż wyciągarki, w zależności od modelu oraz płyty montażowej może powodować konieczność wymiany zawieszenia pojazdu – w razie wątpliwości skontaktuj się ze sprzedawcą. Używaj tylko płyt montażowych renomowanych producentów!



Nigdy nie wykonuj samodzielnie płyty montażowej! Jeżeli zamierzasz samodzielnie wykonać płytę montażową, robisz to tylko na własną odpowiedzialność, gdyż nieprawidłowo zaprojektowana i/lub źle wykonana płyta montażowa może spowodować uszkodzenia sprzętu, utratę zdrowia lub życia i zawsze skutkuje utratą gwarancji!

Wyciągarkę należy przykręcić przy pomocy wszystkich dołączonych śrub, nakrętek i podkładek. Prowadnicę liny zamontuj w taki sposób, aby zapewnić prawidłowe nawijanie liny na bęben. Zwróć uwagę by śruby mocujące prowadnicę rolkową nie stykały się ze stopami mocującymi wyciągarki, a śruby mocujące wyciągarkę nie były zbyt długie lub za krótkie.

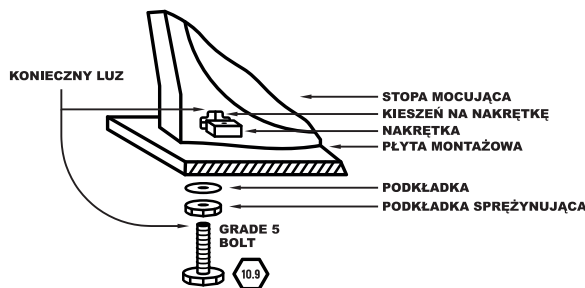

Prowadnicę liny mocuj tak, żeby naklejka z ostrzeżeniami był dobrze widoczna.

2. Smarowanie

Wszystkie części ruchome wyciągarki zostały fabrycznie nasmarowane i nie wymagają dalszych czynności obsługowych przed pierwszym użyciem. Lina stalowa wymaga okresowego nasączenia olejem.

3. Instalacja liny

Rozciągnij nową linę stalową na podłożu, unikając powstawania węzłów i zagięć. Rozwin starą linę do końca i zapamiętaj, w jaki sposób była zamocowana do bębna, po czym ją zdejmij.



Przed zmianą liny stalowej na syntetyczną, upewnij się, że wytrzyma ona maksymalną siłę uciążu wyciągarki. Stosuj się do instrukcji podanych przez producenta liny. Zwróć szczególną uwagę na ilość zwojów jakie muszą pozostać na bębnie oraz na sposób mocowania liny do bębna. W celu dobrania odpowiedniej liny skontaktuj się ze sprzedawcą.



4. Mocowanie skrzynki z przełącznikami

Skrzynka z przełącznikami może być zamocowana bezpośrednio do wyciągarki lub do samego pojazdu, na różne sposoby. Wybór najlepszego sposobu mocowania powinien być zawsze podyktowany wymogami praktycznymi, zarówno w zakresie użytkowania wyciągarki jak i możliwości montażu. W pojeździe, który często wjeżdża do głębokiej wody i błota dobrze jest przenieść skrzynkę wysoko pod maskę.

MOCOWANIE PRZEKAŹNIKA

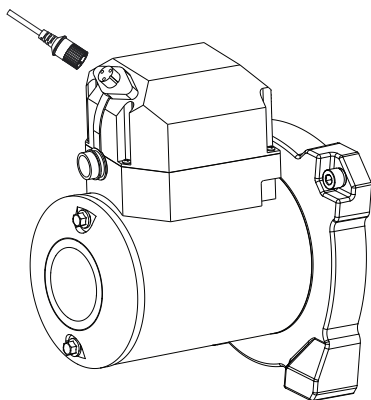

5. Podłączenie do zasilania (akumulatora)



Należy dokładnie zapoznać się z poniższymi informacjami przed rozpoczęciem podłączania! **Wszystkie śruby na silniku zostały wyposażone w nakrętkę oraz nakrętkę kontruującą – podczas dokręcania przewodów KONIECZNIE trzymaj nakrętkę kontruującą kluczem tak, by nie przekręcić śruby. Przekręcenie śruby może spowodować uszkodzenie wewnętrznych połączeń elektrycznych w silniku!**

Jeśli dostarczone w komplecie z wyciągarką kable są zbyt krótkie, należy odpowiednio zwiększać ich przekrój wraz ze wzrostem długości!

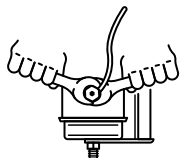

Odszukaj pośród zamieszczonych poniżej schematów elektrycznych odpowiedni to Twojego modelu wyciągarki, następnie zgodnie ze schematem oraz poniższą instrukcją podłącz wyciągarkę do zasilania.

Krok 1. Podłącz wolny koniec długiego CZARNEGO kabla do bieguna (-) akumulatora*.

Krok 2. Podłącz wolny koniec długiego CZERWONEGO kabla do bieguna (+) akumulatora**.



*Zawsze podłączaj czarny przewód tylko bezpośrednio do akumulatora! Nigdy nie używaj innej masy znajdującej się na pojeździe.



**Na czerwonym przewodzie należy zastosować wyłącznik bezpieczeństwa oraz bezpiecznik! Przy podłączaniu bezpiecznika upewnij się, że jest odpowiednio zainstalowany – posiada on oznaczenie wskazujące, które przyłącze należy podpiąć do kabla biegnącego do akumulatora, a które do kabla biegnącego do silnika.



✗ Prowadząc przewody upewnij się, że nie przebiegają przy ruchomych częściach, które mogą przerwać izolację lub przewód. Nigdy nie prowadź przewodów po ostrych krawędziach, które mogą przeciąć izolację lub przewód. Nie pozwól aby przewody dotykały powierzchni, które się nagrzewają.



Wszystkie połączenia powinny być solidnie dociągnięte śrubami z podkładkami sprężynującymi. Niedokładne połączenia mogą skutkować iskrzeniem, zwarciami oraz dostarczeniem zbyt niskiego prądu do silnika wyciągarki!



Zawsze zabezpiecz odsłonięte połączenia elektryczne przy pomocy fajek oraz/lub smaru miedzianego. Zwłaszcza jeśli wyciągarka jest używana w ciężkich warunkach.

- Akumulator musi być w dobrej kondycji.
- Upewnij się, że kable nie są narażone na uszkodzenia przez kontakt np. z gorącym silnikiem, ostrymi krawędziami, itp.
- Korozja w miejscu połączeń osłabi osiągi wyciągarki lub spowoduje zwarcie/uszkodzenie.
- Oczyszczyć wszystkie płaszczyzny połączeń. Czyścić je okresowo.
- Jeżeli pracujesz w agresywnym środowisku, użyj dodatkowej ochrony połączeń.

Schemat Elektryczny

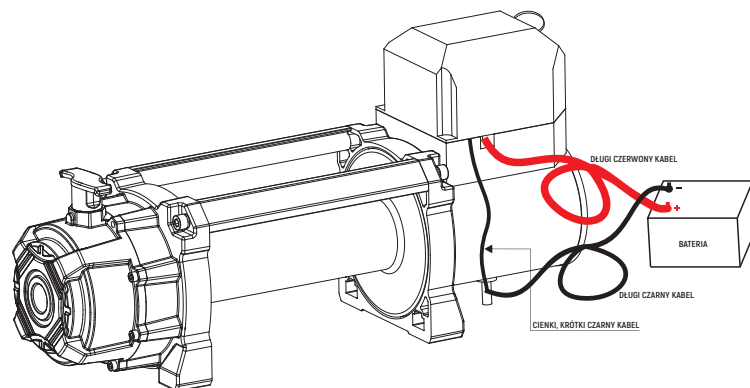

Postępowanie przy wyciągarką



Zawsze spokojnie przeanalizuj sytuację i poświęć czas na zastosowanie odpowiedniego miejsca zaczepienia liny (punktu kotwicznego) oraz techniki wyciągania.

Najlepszym sposobem na zaznajomienie się z wyciągarką jest przeprowadzenie kilku spokojnych prób, zanim pojawi się rzeczywista konieczność jej użycia. Zrób to kilkakrotnie w różnych warunkach. Zaplanuj każdą próbę, a podczas trwania zwróć uwagę na dźwięki wydawane przez wyciągarkę, w zależności od stopnia obciążenia i staraj się je zapamiętać, gdyż ich znajomość będzie pomocna w późniejszym okresie użytkowania.

1. Zablokuj pojazd w miejscu przy pomocy hamulca ręcznego lub klinów pod kołami.

2. Wybierz odpowiedni punkt kotwienia.

3. Odwin linę potrzebną do zaczepienia o punkt kotwienia.

Na bębnie musi zostać minimum 5 pełnych zwojów liny! Nie rozwijaj liny silnikiem, zamiast tego zwolnij bęben i rozwijaj linę ręcznie:

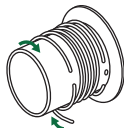

A. Odłącz sprzęgło przez przestawienie dźwigni do pozycji „rozłączone” (OUT). Teraz łatwo możesz odwinąć linę z bębna przy pomocy rąk.

Załączony

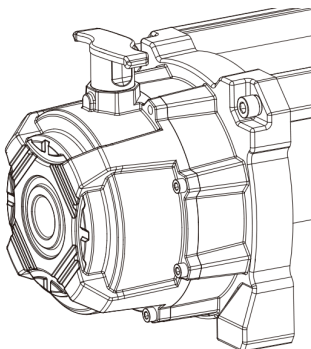

Podnieś i przekręć 90 stopni aby odłączyć



B. Po rozwinięciu liny na potrzebną długość, załącz sprzęgło, przestawiając dźwignię do pozycji „załączone” (IN). Wyciągarka jest gotowa do pracy.

Przed rozpoczęciem wciągania, upewnij się, że sprzęgło jest w pełni załączone! W tym celu mocno pociągnij ręką linę aby upewnić się, że bęben jest zablokowany (najczęściej słychać wtedy charakterystyczne kliknięcie w przekładni).

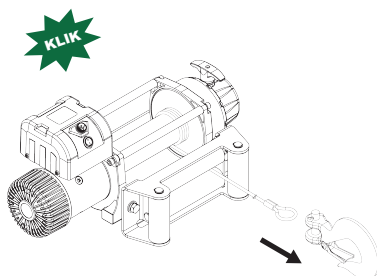

Owiń taśmą lub łańcuchem punkt kotwienia (drzewo, głaz, etc.), zepnij końce szeklą. Hak liny zaczep o szeklę.



- pilnuj aby zapadka haka była zamknięta i nie podtrzymywała obciążenia
- nie osadzaj obciążenia na rogu haka lub zapadce. Obciążenie musi być osadzone na środku gardzieli haka
- NIGDY nie używaj odkształconego haka

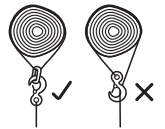

4. Sprawdź poprawność podłączenia kabli zasilających (przed pierwszym użyciem i po każdym serwisie/demontażu).

5. Włóż wtyczkę pilota do gniazda na skrzynce z przełącznikami. Zalecamy sterowanie wyciągarką z wnętrza pojazdu, dla większego bezpieczeństwa w razie zerwania liny. W tym celu przeciągnij kabel pilota po masce do kabiny lub skontaktuj się ze Sprzedawcą w celu nabycia dodatkowego zestawu sterowania z kabiny pojazdu.

6. Przed rozpoczęciem wyciągania ustaw skrzynię biegów na luz i włącz silnik pojazdu, zaciągnij hamulec ręczny.

7. Włącz zasilanie wyciągarki za pomocą włącznika głównego (hebła).

8. Steruj wyciągarką przy pomocy przycisków IN i OUT.

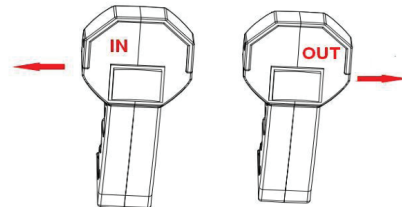

9. Zwiń nadmiar liny tak, aby lina, pas/łańcuch i szekla naprężyły się. Teraz ponownie sprawdź czy wszystkie elementy są poprawnie połączone. Jeśli nie POLUZUJ LINĘ I POPRAW POŁĄCZENIA i powtórz akcję.

10. Kiedy układ jest połączony poprawnie możesz rozpocząć zwijanie.

11. PAMIĘTAJ aby zwolnić hamulec ręczny!

12. Co jakiś czas sprawdzaj, czy lina prawidłowo nawija się na bęben. W razie konieczności zatrzymaj zwijanie i zabezpiecz pojazd, następnie rozwin część liny i nawin równo na bęben. Ponownie zaczep pojazd i kontynuuj wyciąganie.



13. ZAWSZE wyjmuj pilota z gniazda, po zakończeniu wyciągania. Wtyczka w zależności od modelu może mieć zabezpieczenie, które trzeba zwolnić, aby ją wyjąć z gniazda.

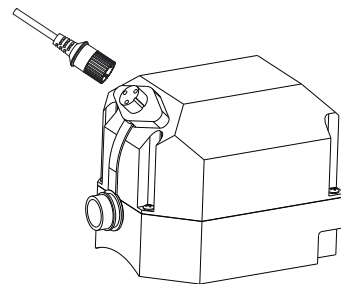

Wtyczka w zależności od modelu może mieć zabezpieczenie, które trzeba zwolnić, aby ją wyjąć z gniazda.

Posługiwanie się sterowaniem radiowym

Uniwersalne sterowanie bezprzewodowe (STANDARD, XT, XT+ lub PROFI) zawiera w sobie zarówno centralkę (odbiornik), jak i nadajnik (pilot). Jeśli kupiłeś wyciągarkę z pilotem w zestawie, centralka znajduje się w skrzynce z przełącznikami. Jeśli kupiłeś dodatkowe sterowanie radiowe, podłącz je zgodnie z dołączonym schematem oraz schematem elektrycznym wyciągarki.

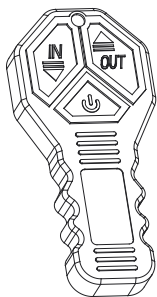

Naciśnij i przytrzymaj 4-5 sekund żeby włączyć pilota.

Gdy nie korzystasz z wyciągarki zawsze wyłączaj pilota (nadajnik), a także samą centralkę (czerwony przycisk na skrzynce z przełącznikami – jeśli występuje). W przeciwnym razie może dojść do rozładowania baterii w pilocie oraz przypadkowego uruchomienia wyciągarki.

- **ZAWSZE** wyłączaj pilota pomiędzy kolejnymi użyciami wyciągarki, nawet gdy przerwa między nimi jest krótka.
- **ZAWSZE** wyjmuj wtyczkę pilota na kablu, przed rozpoczęciem korzystania z pilota bezprzewodowego! Jeżeli natomiast korzystasz z pilota na kablu, **ZAWSZE** wyłączaj pilota bezprzewodowego (nadajnik) oraz centralkę sterowania (przycisk na skrzynce z przełącznikami – jeśli występuje).
- **NIE** pozwól aby dzieci bawiły się żadnym z pilotów sterujących pracą wyciągarki.

Prawie każda wyciągarka KANGAROOWINCH jest standardowo wyposażona w sterowanie radiowe. Jeśli Twoje sterowanie uległo uszkodzeniu lub stracił się nadajnik (pilot), skontaktuj się ze sprzedawcą.



- Przed wyciąganiem pojazdu, **ZAWSZE** wrzucaj skrzynię biegów samochodu na luz. W przeciwnym razie może dojść do jej uszkodzenia. Jeśli Twój pojazd posiada automatyczną skrzynię biegów zapoznaj się z instrukcją pojazdu lub skontaktuj z producentem.
- **NIGDY** nie zaczepiaj haka bezpośrednio za linę, po owinięciu nią punktu kotwiczenia, np. drzewa. Spowoduje to trwałe uszkodzenie liny, mogące skończyć się jej zerwaniem.
- **UWAŻAJ**, aby obracający się bęben nie złapał palców, biżuterii, luźnych części ubrania, włosów. Najlepiej w ogóle nie zbliżać się do obracającego się bębna.



- **NIE** pozwalaj, aby ktokolwiek stał lub przechodził w pobliżu liny, w czasie pracy. Sam również zachowuj bezpieczną odległość. Pozwoli to uniknąć poważnych obrażeń lub nawet śmierci w sytuacji, gdy lina pęknie i „odbije” z całą nagromadzoną energią. By temu zapobiec użyj specjalnej płachty obciążającej linę lub nawet kurtki lub koca.
- **ZAWSZE** wyciągaj z gniazda wtyczkę pilota na kablu oraz wyłącz centralkę oraz pilota radiowego, gdy nie używasz wyciągarki. Pilot może pobierać niewielką ilość prądu z akumulatora, a jego przypadkowe uruchomienie może doprowadzić do niebezpiecznej sytuacji oraz uszkodzenia zdrowia i mienia.

6. Konserwacja wyciągarki

Zalecamy, aby wyciągarka była używana raz w miesiącu. Pozwoli to na utrzymanie przekładni w stanie pełnego nasmarowania, dzięki czemu wyciągarka będzie zawsze gotowa do użycia. Zwiększy to też jej żywotność. Jeżeli nie ma potrzeby korzystania z wyciągarki, dla celów konserwacji wystarczy odwinąć przy pomocy silnika 15m liny, odłączenie sprzęgła i ręczne odwinąć 5m, po czym ponowne załączenie sprzęgła i zwinięcie liny silnikiem. Działanie tego typu pozwala również utrzymać silnik w pełnej gotowości. Pamiętaj, że najlepiej nawijać linę pod obciążeniem min. 5% uciążu wyciągarki.

Okresowo sprawdzaj:

- czy śruby mocujące wyciągarkę są dokręcone.
- stan połączeń elektrycznych – oczyść je i dociągnij śruby aby zapewnić najlepszy przepływ prądu

Żadne inne czynności konserwacyjne nie są wymagane, poza oczyszczeniem wyciągarki z błota – używaj szczotki i bieżącej wody – nie myjki ciśnieniowej. W razie jakichkolwiek kłopotów lub niejasności, prosimy o kontakt ze sprzedawcą.



Wyciągarkę używaną ekstremalnie należy konserwować częściej. Może być konieczne przeprowadzanie pełnego okresowego serwisu. W razie wątpliwości skontaktuj się ze sprzedawcą.



OSTRZEŻENIE!

Opisane w tej instrukcji zagrożenia i niebezpieczeństwa, związane z posługiwaniami się wyciągarką, nie wyczerpują wszystkich rodzajów sytuacji, które mogą się pojawić. Miej na uwadze, że nie jesteśmy w stanie wyposażyć wyciągarki w ostrożność i zdrowy rozsądek – są to elementy, które muszą pochodzić od Użytkownika!

Dziękujemy za zakup naszej wyciągarki!

Życzymy satysfakcjonującej i bezpiecznej eksploatacji!

PARAMETRY TECHNICZNE WYCIĄGAREK

K7000
Uciąg: 7000LBS (3179 kg)
Silnik: 6.0hp/4,5 kw
Przekładnia: 3-stopniowa planetarna
Przełożenie: 104:1
Sprzęgło: 90°
Kable : 8.5mmx26m
Wymiary bębna: 64mmx224mm
Wymiary wyciągarki: L×W×H 540x165x187
Waga (brutto): 27kg
Prowadnica: Aluminiowa
Śruby montażowe: 254mm×114.3mm
Pilot: w zestawie

K8000
Uciąg: 8000LBS (3633kg)
Silnik: 6.0 hp/4.5 kw
Przekładnia: 3-stopniowa planetarna
Przełożenie: 126:1
Sprzęgło: 90°
Kable : 8.5mmx26m
Wymiary bębna: 64mmx224mm
Wymiary wyciągarki: L×W×H 540x165x187
Waga (brutto): 27kg
Prowadnica: Aluminiowa
Śruby montażowe: 254mm×114.3mm
Pilot: w zestawie

K9000
Uciąg: 9000LBS(4087kg)
Silnik: 7.0 hp/5.2 kw
Przekładnia: 3-stopniowa planetarna
Przełożenie: 104:1
Sprzęgło: 90°
Kable : 9.5mmx26m
Wymiary bębna: 64mmx224mm
Wymiary wyciągarki: L×W×H 540x165x187
Waga (brutto): 28kg
Prowadnica: Aluminiowa
Śruby montażowe: 254mm×114.3mm
Pilot: w zestawie

K10 000
Uciąg: 10 000LBS(4 541 kg)
Silnik: 7.0 hp/5.2 kw
Przekładnia: 3-stopniowa planetarna
Przełożenie: 126:1
Sprzęgło: 90°
Kable : 9.5mmx26m
Wymiary bębna: 64mmx224mm
Wymiary wyciągarki: L×W×H 540x165x187
Waga (brutto): 28kg
Prowadnica: Aluminiowa
Śruby montażowe: 254mm×114.3mm
Pilot: w zestawie

K12 000XD
Uciąg: 12000LB(5443kg)
Silnik: 6.0hp/4.5 kw
Przekładnia: 3-stopniowa planetarna
Przełożenie: 216:1
Sprzęgło: 90°
Kable : \varnothing 9.5mm×24m
Wymiar bębna: \varnothing 64mm×224mm
Wymiary wyciągarki: L×W×H 540x158x177mm
Waga (brutto): 36 kg
Prowadnica: Rolkowa/aluminiowa
Śruby montażowe: 254mm×114.3mm;
Pilot: w zestawie

K14 000XP
Uciąg: 13000LB(5897kg)
Silnik: 7.0 hp/5.2 kw
Przekładnia: 3-stopniowa planetarna
Przełożenie 218:1
Sprzęgło: 90°
Kable : \varnothing 9.5mm×26m ;
Wymiar bębna: \varnothing 64mm×224mm
Wymiary wyciągarki: L×W×H 560x160 x187 mm ;
Waga (brutto): 37 kg
Prowadnica: rolkowa/aluminiowa
Śruby montażowe: 254mm×114.3mm;
Pilot: w zestawie

PARAMETRY TECHNICZNE WYCIĄGAREK

osiągi

uciąg		lbs	0	2000	4000	6000	7000
		kgs	0	910	1810	2720	3179
K7000	prędkość zwijania	m/min	20	5,4	4,5	3,6	2,9
	pobór prądu	AMP	60	165	230	300	335

uciąg		lbs	0	2000	4000	6000	8000
		kgs	0	910	1810	2720	3633
K8000	prędkość zwijania	m/min	18	5,1	4,2	3,3	2,6
	pobór prądu	AMP	60	150	220	280	340

uciąg		lbs	0	2000	4000	6000	9000
		kgs	0	910	1810	2720	4087
K9000	prędkość zwijania	m/min	21	5,6	4,6	3,8	2,7
	pobór prądu	AMP	60	150	220	280	380

uciąg		lbs	0	2000	4000	6000	10000
		kgs	0	910	1810	2720	4541
K10000	prędkość zwijania	m/min	19	5,4	4,4	3,5	2,4
	pobór prądu	AMP	60	160	220	285	390

uciąg		lbs	0	2000	4000	6000	8000	12000
		kgs	0	910	1810	2720	3630	5443
K12000XD	prędkość zwijania	m/min	8,5	3,4	2,9	2,5	2,2	1,6
	pobór prądu	AMP	65	120	160	215	265	360

uciąg		lbs	0	4000	6000	8000	10000	14000
		kgs	0	1814	2721	3630	4532	5897
K14000XP	prędkość zwijania	m/min	9,3	3,4	2,6	2,3	1,9	1,3
	pobór prądu	AMP	70	120	220	265	310	380

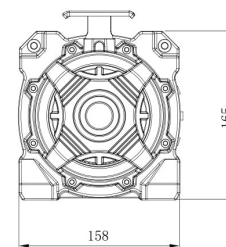
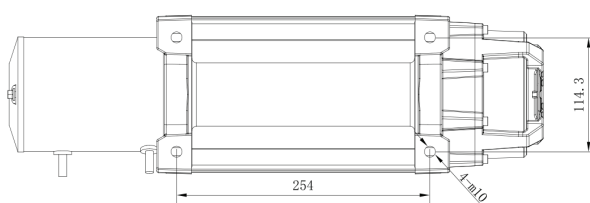
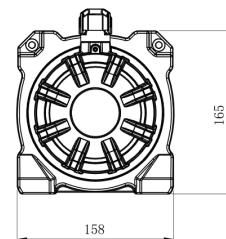
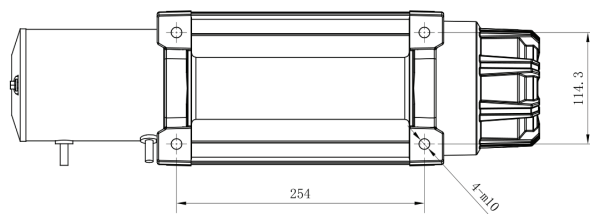

RYSUNKI TECHNICZNE

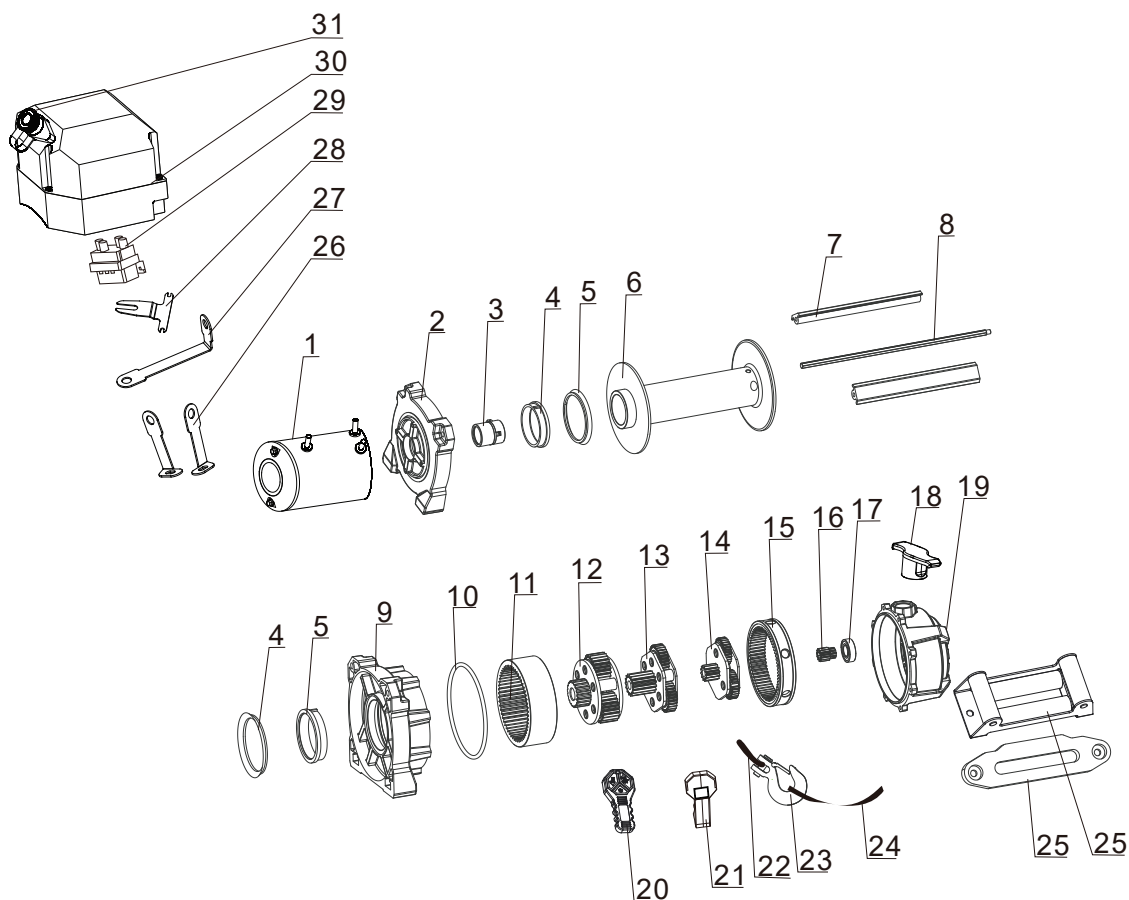

K12000XD

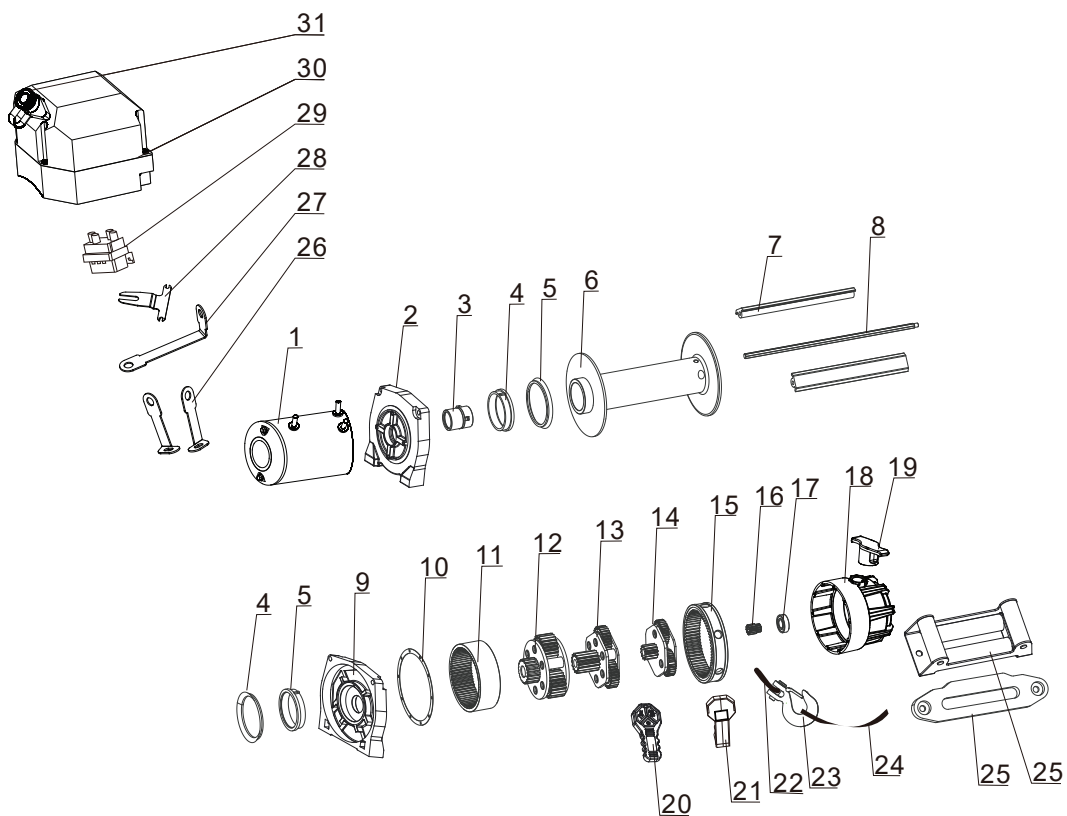

WARUNKI GWARANCJI

KangarooWinch zwany dalej gwarantem zapewnia o wysokiej jakości i gwarantuje sprawne działanie wyciągarki, a ewentualne wady lub uszkodzenia ujawnione w okresie gwarancyjnym usuwane będą bezpłatnie wg niżej podanych zasad:

1. Okres gwarancji wynosi 24 miesiące od daty wydania.
2. Gwarancją objęte są wyciągarki posiadające ważną kartę gwarancyjną oraz dowód zakupu.
3. Gwarant zobowiązuje się do bezpłatnego usunięcia wad fabrycznych wynikających z wadliwości materiałów i wykonawstwa, a ujawnionych w okresie obowiązywania gwarancji.
4. Warunkiem rozpatrzenia reklamacji jest dostarczenie wyciągarki do gwaranta lub punktu serwisowego wskazanego przez gwaranta wraz z ważną kartą gwarancyjną z numerem seryjnym i/lub dowodem zakupu oraz poprawnie wypełnionym zgłoszeniem serwisowym (formularz dostępny u gwaranta).
5. Gwarant nie pokrywa kosztów dostarczenia wyciągarki.
6. Sposób naprawy ustala gwarant.
7. Naprawa dokonana będzie w terminie do 15 dni roboczych od daty dostarczenia wyciągarki do gwaranta. Bieg terminu rozpoczyna się pierwszego dnia roboczego po dniu dostarczenia wyciągarki do serwisu. Termin ten może zostać przedłużony, gdy naprawa będzie wymagała importu części zamiennych z zagranicy lub z przyczyn niezależnych od gwaranta nie będzie możliwe dokonanie naprawy. O przedłużeniu terminu naprawy kupujący zostanie poinformowany pisemnie.
8. W wypadku braku możliwości naprawy wyciągarki zostanie ona wymieniona na nową, taką samą, lub model o najbardziej zbliżonych parametrach. Gwarant dokona wymiany w porozumieniu z kupującym.
9. Okres gwarancji przedłużony zostaje o okres trwania obsługi gwarancyjnej. Nie dotyczy to przypadku, gdy stwierdzone zostanie, iż naprawa nie jest naprawą gwarancyjną.
10. Gwarancja nie obejmuje uszkodzeń wynikających z używania niewłaściwego lub niezgodnego z instrukcją obsługi i użytkowania, a także niewłaściwego przechowywania oraz konserwacji i smarowania wyciągarki.
11. Gwarancja nie obejmuje w przypadku stwierdzenia napraw, modyfikacji itp. Wyciągarki przez nieuprawnione osoby lub serwis.
12. Gwarancja nie obejmuje uszkodzeń mechanicznych.
13. Gwarancji nie podlegają lina stalowa i syntetyczna.
14. Naprawa gwarancyjna nie obejmuje wymiany podzespołów ulegających zużyciu, tj. łożyska, szczotki, itp. Jeżeli w trakcie naprawy gwarancyjnej okaże się, że podzespoły ulegające zużyciu wymagają wymiany, gwarant obciąży kosztami kupującego.
15. W wypadku gdy reklamacja okaże się bezpodstawną, gwarant obciąży kupującego kosztami postępowania gwarancyjnego, w tym kosztami transportu.
16. Gwarant nie ponosi odpowiedzialności za szkody wynikające z niewłaściwego lub niezgodnego z przeznaczeniem używania wyciągarki.
17. Gwarant nie ponosi odpowiedzialności za koszty poniesione przez kupującego, a wynikające z uszkodzenia wyciągarki.
18. Gwarant nie ponosi odpowiedzialności za straty czasu i/lub utraconego zysku natury rzeczywistej czy wirtualnej, oraz inne szkody będące następstwem wady produktu oraz przeprowadzanego procesu reklamacji.
19. W sprawach nie uregulowanych w niniejszej gwarancji zastosowanie mają przepisy kodeksu cywilnego.

Prośbę o formularz zgłoszenia oraz wszelkie pytania i zgłoszenia dotyczące niniejszej gwarancji należy kierować na:
KANGAROOWINCH | Ul. Na Załęczu 1D | Kraków | tel. +48 12 266 27 54 | fax. +48 12 269 63 61 | info@terenowiec.pl



NA ZAŁĘCZU 1D, 31-587 KRAKÓW
POLSKA

INFO@KANGAROOWINCH.COM
WWW.KANGAROOWINCH.com

TEL. +48 12 266 27 54
FAX. +48 12 269 63 61