



**SERIA BLACK MAGIC LED  
REFLEKTORY DODATKOWE**



## REFLEKTORY DODATKOWE DO OFFROADU

# ROZPOCZNIJ PRZYGODĘ

**Offroad to słowo, które wielu osobom kojarzy się z wielką przygodą i dziką przyrodą.**

Jednak dla firmy HELLA offroad oznacza znacznie więcej. Dla nas oznacza to dążenie do tworzenia nowych i coraz lepszych produktów, które wytrzymają ekstremalne warunki i obciążenia.

Nowa seria HELLA BLACK MAGIC LED, nasza najnowsza innowacja, jest tego dowodem.

Te reflektory dodatkowe z technologią 100 % LED są zawsze dobrym wyborem do zastosowań off-roadowych ze względu na ich solidny, całkowicie ciemny wygląd i kompaktowe wymiary.







## SPIS TREŚCI

Wstęp . . . . .	2
Asortyment produktów . . . . .	4
Łatwy montaż . . . . .	6
Przegląd produktów . . . . .	6

### Seria Black Magic LED

Zestawy Cube . . . . .	8
Mini Lightbar . . . . .	14
Lightbar . . . . .	18
Akcesoria . . . . .	19

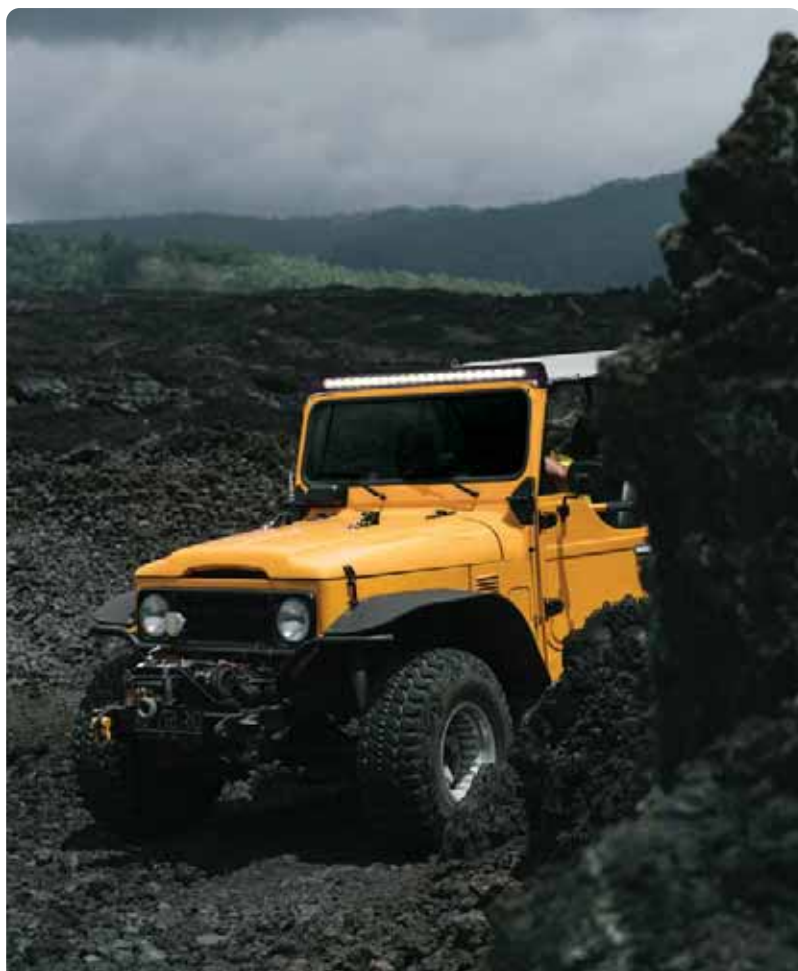





# HELLA BLACK MAGIC LED: ODRODZENIE LEGENDY!

## BLACK MAGIC LED OFERTA PRODUKTÓW W SKRÓCIE

### REFLEKTORY DODATKOWE LED BLACK MAGIC

LED

CUBE	MINI LIGHTBAR	LIGHTBAR
<b>Zestaw Cube</b>	<b>Pojedynczy</b>	<b>Pojedynczy</b>
<b>2,7", bliski zasięg</b> 1FA 358 176-801 	<b>6,2", bliski zasięg</b> 1FB 358 176-201 	<b>20", slim</b> 1FJ 358 176-301 
<b>3,2", bliski zasięg</b> 1FA 358 176-811 	<b>6,2", daleki zasięg</b> 1FB 358 176-211 	<b>32", slim</b> 1FJ 358 176-311 
<b>3,2", daleki zasięg</b> 1FA 358 176-821 		<b>40", slim</b> 1FJ 358 176-321 
<b>3,2", bliski zasięg (do zabudowy)</b> 1FA 358 176-831 	<b>6,2" do zabudowy, bliski zasięg</b> 1FB 358 176-221 	<b>50", slim</b> 1FJ 358 176-331 
		<b>21,5", podwójne</b> 1FJ 358 176-401 

## ŁATWY MONTAŻ

Dołączony długi przewód ułatwia instalację w pojeździe. Reflektory Mini Lightbar, Cube i Lightbar są dostępne w wersjach bliskiego lub dalekiego zasięgu i mogą być montowane w pozycji stojącej lub wiszącej albo zintegrowane z nadwoziem lub zderzakiem. Rozpocznij swoją przygodę z reflektorem Black Magic.

Patrz strona 16

Patrz strona 8

Patrz strona 16

Patrz strona 8

Patrz strona 12

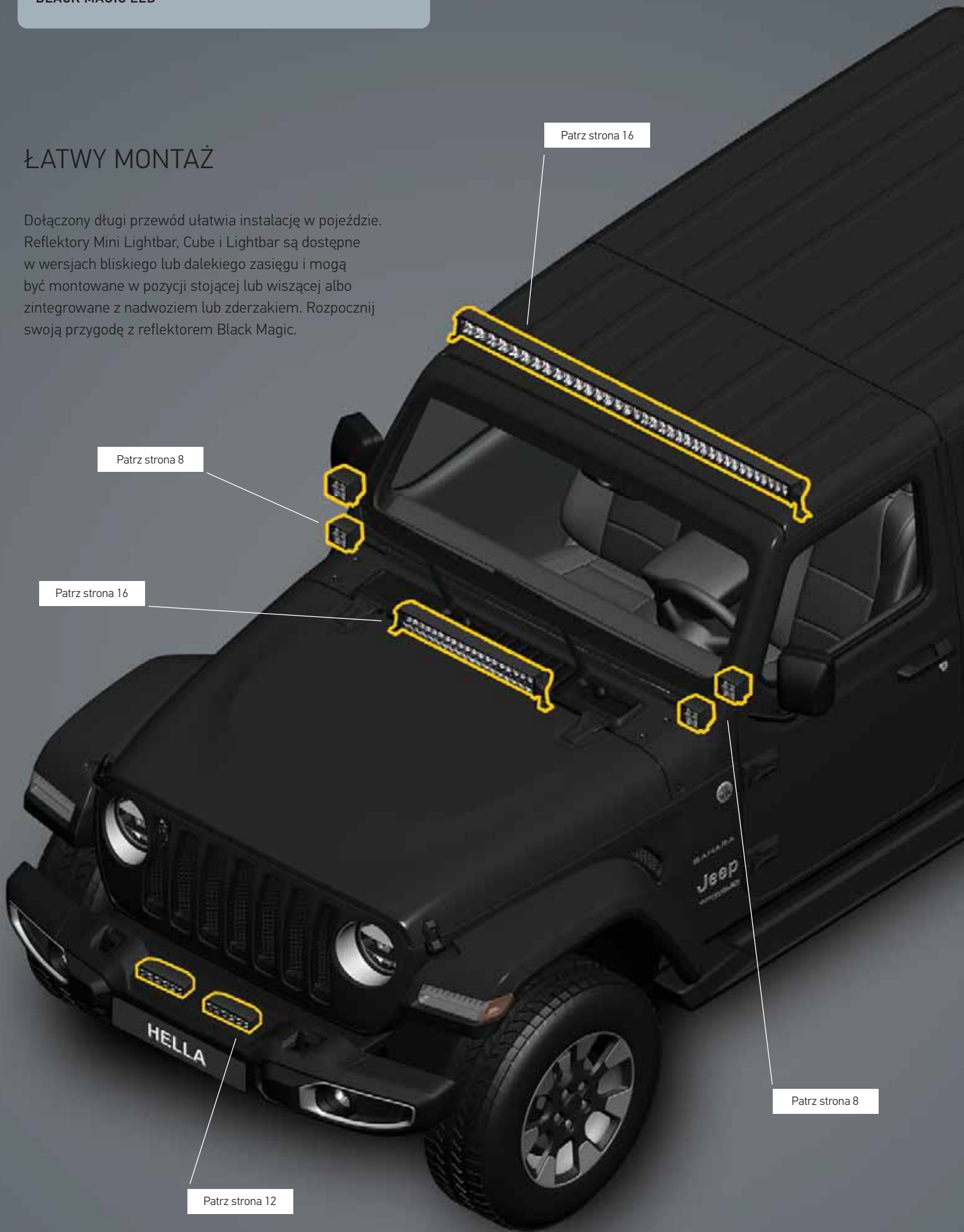



LED

SERIA BLACK MAGIC LED

# NOWA, CZARNA, Z MOCNYM ŚWIATŁEM!

## SPECYFIKACJE

- Zgodność z najsurowszą klasą ochrony przed pyłem/wodą
- Ciemny w całości wygląd
- Materiał montażowy w zestawie
- Elegancki design
- Specjalnie opracowany odbłyśnik zapewniający jednolite oświetlenie

Dalsze informacje o produkcie w przeglądzie ogólnym str. 8-19

## BLACK MAGIC LED CUBE

Ciemny w całości wygląd

Konstrukcja bez krawędzi zapobiega przywieraniu kurzu i deszczu



Specjalny odbłyśnik bez efektu olśnienia

Czarny uchwyt do montażu w pozycji stojącej lub wiszącej

### Dane techniczne

Napięcie znamionowe	Układ wielonapięciowy	Stopień ochrony	IP 68, IP 69K
Napięcie robocze	10–30 V	Ochrona EMC	ECE-R10
Pobór prądu	2,7": 1,8 A (12 V) / 0,9 A (24 V) 3,2": 3,4 A (12 V) / 1,6 A (24 V)	Mocowanie	W pozycji stojącej / wiszącej lub wpuszczane
Pobór mocy	20 W (2,7") 40 W (3,2")	Podłączenie	Wtyczka DT
Funkcja oświetleniowa	Bliski lub daleki zasięg	Liczba diod LED	4
Źródło światła	LED	Długość przewodu	Przewód 500 mm z wtyczką DT + krótka wiązka adaptera
Temperatura barwowa	5.700 Kelvin	Strumień świetlny (efektywny)	1.400 lm (2,7") 3.000 lm (3,2")
Materiał	Aluminium, czarny uchwyt ze stali nierdzewnej	Zastosowanie	Do pojazdów do off-roadu, takich jak samochody terenowe, SUV-y, pick-upy, buggy, quady, trójkołowce, skutery śnieżne, maszyny budowlane, ciągniki rolnicze
Masa	350 g (lampa pojedyncza 2,7") 358 g (lampa pojedyncza 3,2") 372 g (lampa pojedyncza 3,2" wpuszczana)		



## SERIA BLACK MAGIC LED

# ZESTAW CUBE

Reflektory Black Magic Cube firmy HELLA są dostępne w rozmiarach 2,7" i 3,2". Wyróżniają się całkowicie czarnym wyglądem i eleganckim designem. Spełniają najwyższą klasę odporności na pył i wodę. Wersja Cube LED jest dostarczana jako zestaw składający się z 2 reflektorów dodatkowych. Zestaw zawiera komplet przewodów z wtyczką DT, przełącznik i przekaźnik dla łatwej instalacji. Wariant 3,2" jest dostępny jako daleki lub bliski zasięg i może być montowany w pozycji stojącej lub wiszącej albo zintegrowany z nadwoziem lub zderzakiem. Rozpocznij swoją przygodę z reflektorami Black Magic Cube.

## SPECYFIKACJE

- Całkowicie ciemny wygląd, łącznie z czarnymi uchwytami
- Smukła obudowa zapobiega osadzaniu się kurzu i brudu na krawędziach
- Każdy zestaw zawiera wiązkę przewodów z wtyczką DT, przełącznik i przekaźnik (łatwe do zainstalowania)
- Kompaktowa konstrukcja do uniwersalnej instalacji

# HELLA BLACK MAGIC



Rysunki wymiarowe BLACK MAGIC LED CUBE

LED Cube 2,7" (wersja do montażu zewnętrznego)

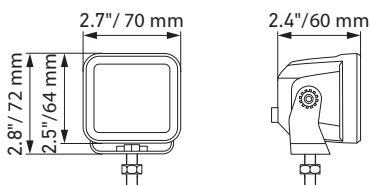

LED Cube 3,2" (wersja do montażu zewnętrznego)

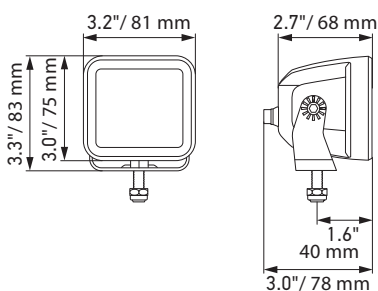

LED Cube 3,2" (wersja do montażu wpuszczanego)

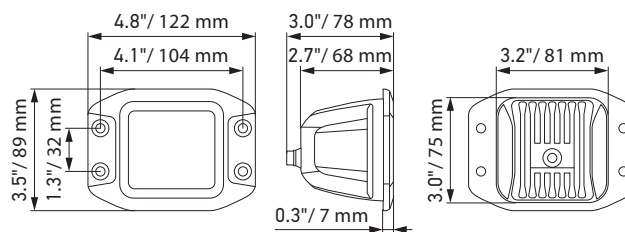

## OŚWIETLENIE

Wykresy rozsytu światła pokazują zasięgi dwóch reflektorów (jednej pary).

Zestaw LED Cube 2,7", bliski zasięg

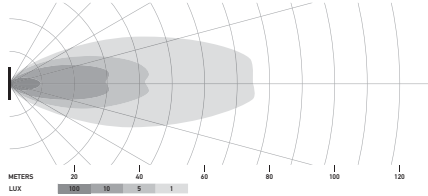

Zestaw LED Cube 3,2", bliski zasięg

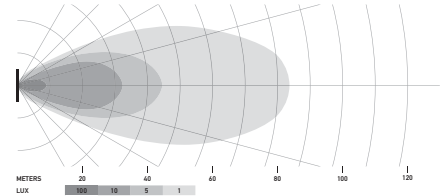

Zestaw LED Cube 3,2", daleki zasięg

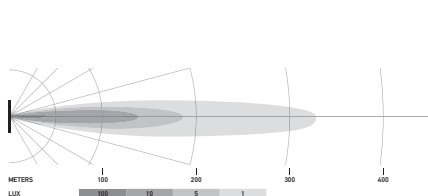

Zestaw LED Cube 3,2", bliski zasięg (do zabudowy)

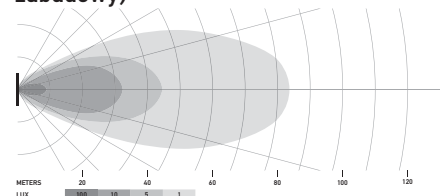





## PRZYKŁADY ZASTOSOWAŃ



1) 2 x Black Magic Cube: montaż na słupku A (pod kątem na zewnątrz)

2) 2 x Black Magic Cube: montaż w zderzaku

## PRZEGLĄD PRODUKTÓW

W komplecie	Opis	Numer katalogowy
	<p>Zestaw LED Cube 2,7" (bliski zasięg)</p> <p>Zawiera: (2) reflektory LED, (1) przełącznik, (1) przelącznik i instrukcja montażu, (1) wiązka przewodów z wtyczką DT</p>	<p><b>1FA 358 176-801</b></p>
	<p>Zestaw LED Cube 3,2" (bliski zasięg)</p> <p>Zawiera: (2) reflektory LED, (1) przełącznik, (1) przelącznik i instrukcja montażu, (1) wiązka przewodów z wtyczką DT</p>	<p><b>1FA 358 176-811</b></p>
	<p>Zestaw LED Cube 3,2" (daleki zasięg)</p> <p>Zawiera: (2) reflektory LED, (1) przełącznik, (1) przelącznik i instrukcja montażu, (1) wiązka przewodów z wtyczką DT</p>	<p><b>1FA 358 176-821</b></p>
	<p>Zestaw LED Cube 3,2" (bliski zasięg / do zabudowy)</p> <p>Zawiera: (2) reflektory LED, (1) przełącznik, (1) przelącznik i instrukcja montażu, (1) wiązka przewodów z wtyczką DT</p>	<p><b>1FA 358 176-831</b></p>



## BLACK MAGIC LED MINI LIGHTBAR

Smukła konstrukcja zapobiega przywieraniu kurzu i deszczu

Aerodynamiczne



Ciemny w całości wygląd



Kompaktowa konstrukcja dla różnych miejsc montażu

### Dane techniczne

Napięcie znamionowe	Układ wielonapięciowy	Masa	470 g (wersja do montażu zewnętrznego) 505 g (wersja do montażu wpuszczanego)
Napięcie robocze	10–30 V	Stopień ochrony	IP 68, IP 69K
Pobór prądu	2,6 A (12 V) / 1,3 A (24 V)	Ochrona EMC	ECE-R10
Pobór mocy	30 W	Mocowanie	W pozycji stojącej / wiszącej lub wpuszczane
Funkcja oświetleniowa	Bliski i daleki zasięg	Podłączenie	Przewód 800 mm z wolnymi końcówkami
Źródło światła	LED	Liczba diod LED	6
Temperatura barwowa	5.700 Kelvin	Moc światła	1.600 lm
Materiał	Aluminium, czarny uchwyt ze stali nierdzewnej	Zastosowanie	Do pojazdów do off-roadu, takich jak samochody terenowe, SUV-y, pick-upy, buggy, quady, trójkołowce, skutery śnieżne

LED

## SERIA BLACK MAGIC LED

# MINI LIGHTBAR

Listwa świetlna charakteryzuje się całkowicie ciemnym wyglądem i eleganckim designem, który wyróżnia się dzięki doskonałej mocy światła. Ta rodzina produktów uzyskała najwyższą klasę odporności na pył i wodę, a bezkrawędziowa obudowa zapobiega osadzaniu się kurzu na krawędziach. Długi przewód w zestawie ułatwia montaż na pojeździe. Mini Lightbar jest dostępny w wariantach bliskiego i dalekiego zasięgu i może być montowany w pozycji stojącej lub wiszącej albo zintegrowany z nadwoziem lub zderzakiem. Idealny towarzysz na następną przygodę.

### SPECYFIKACJE

- Spełnia wymagania najwyższej klasy odporności na kurz i wodę.
- Ciemny w całości wygląd
- Materiał montażowy w zestawie
- Elegancki design

## HELLA BLACK MAGIC



Rysunki wymiarowe BLACK MAGIC LED MINI LIGHTBAR

Wersja do montażu zewnętrznego

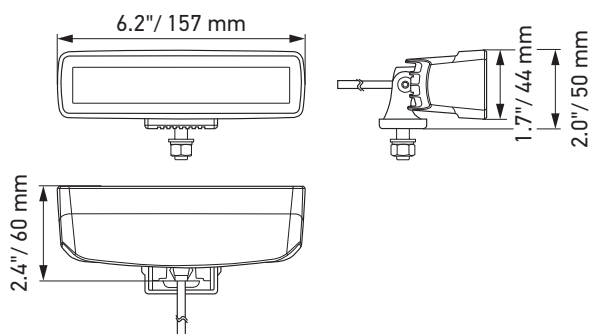

Wersja do montażu wpuszczanego

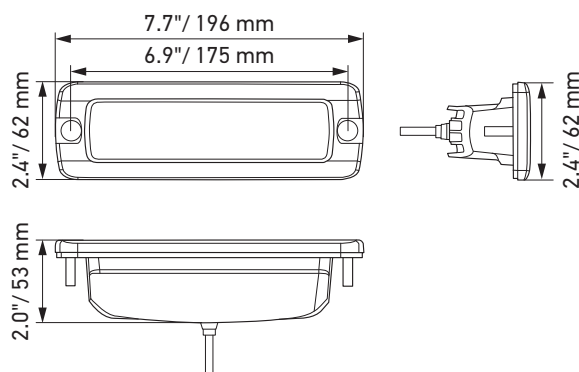

# OŚWIETLENIE

Wykresy rozsytu światła pokazują zasięgi dwóch lamp.

**Black Magic Mini Lightbar 6,2" , bliski zasięg**

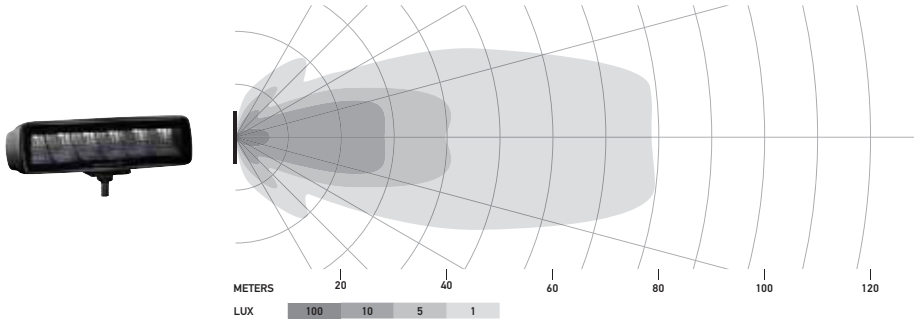

**Black Magic Mini Lightbar 6,2" , daleki zasięg**

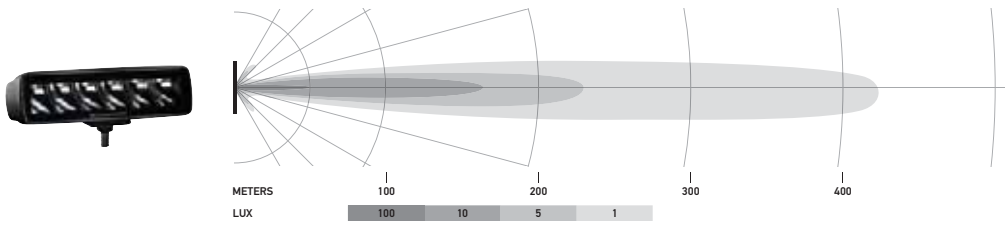

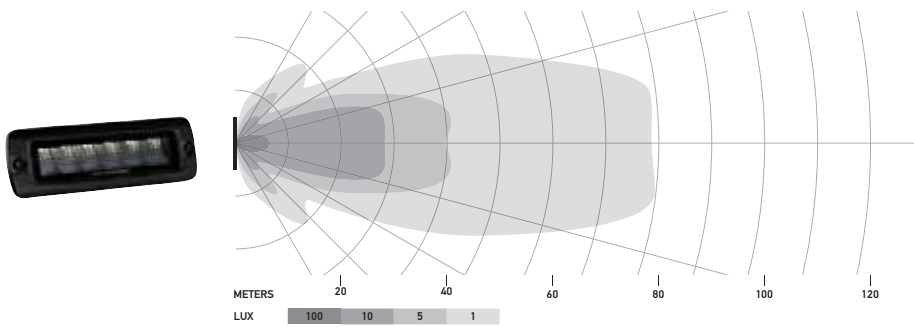

**Black Magic Mini Lightbar 6,2" bliski zasięg, do zabudowy**





## PRZEGLĄD PRODUKTÓW

W komplecie	Opis	Numer katalogowy
	<p>LED Mini Lightbar 6,2" (bliski zasięg)</p> <p>Zawiera: (1) reflektor LED, (1) materiał instalacyjny, (1) instrukcja montażu</p>	<p><b>1FB 358 176-201</b></p>
	<p>LED Mini Lightbar 6,2" (daleki zasięg)</p> <p>Zawiera: (1) reflektor LED, (1) materiał instalacyjny, (1) instrukcja montażu</p>	<p><b>1FB 358 176-211</b></p>
	<p>LED Mini Lightbar 6,2" do zabudowy (bliski zasięg)</p> <p>Zawiera: (1) reflektor LED, (1) ramka montażowa i śruby, (1) instrukcja montażu</p>	<p><b>1FB 358 176-221</b></p>

## PRZYKŁADOWE ZASTOSOWANIE



1) 2 x Black Magic Mini Lightbar: montaż na wsporniku zderzaka przedniego

## BLACK MAGIC LED LIGHTBAR

Konstrukcja bez krawędzi zapobiega przywieraniu kurzu i deszczu

Wąska konstrukcja pozwala na uniwersalny montaż

Ciemny w całości wygląd

Elegancki design

### Dane techniczne

Wersja	LED Slim Lightbar				LED Double Lightbar
	20"	32"	40"	50"	21,5"
Napięcie znamionowe	Układ wielonapięciowy				
Napięcie robocze	10–30 V				
Pobór prądu	5,7–8 A (12 V) 2,8–3,9 A (24 V)	8,9–12,5 A (12 V) 4,2–6,1 A (24 V)	10,1–14,9 A (12 V) 4,9–7,8 A (24 V)	11,8–19,2 A (12 V) 5,6–10,1 A (24 V)	6,7–14,6 A (12 V) 3,5–7,2 A (24 V)
Pobór mocy	105 W	165 W	210 W	270 W	200 W
Funkcja światła / źródło światła	Daleki zasięg (tylko offroad) / LED				
Temperatura barwowa	5.700 Kelvin				
Materiał	Aluminium, czarny uchwyt ze stali nierdzewnej				
Masa	1.400 g	1.780 g	2.400 g	3.000 g	2.420 g
Stopień ochrony / EMC	IP 68, IP 69K, ECE-R10				
Mocowanie	W pozycji stojącej / wiszącej				
Podłączenie	Przewód 2 000 mm z wolnymi końcówkami				
Liczba diod LED	21	33	42	54	40
Strumień świetlny (efektywny)	maks. 6 000 lm	maks. 9 000 lm	maks. 12 000 lm	maks. 15 000 lm	maks. 11 000 lm

LED

## SERIA BLACK MAGIC LED LIGHTBAR

Reflektory HELLA Black Magic Lightbar oferują światło drogowe o bardzo dużej mocy do 15 000 lumenów, idealne do zastosowań off-roadowych, gdzie jest najbardziej potrzebne. Reflektory Lightbar mają rozpoznawalny design i są w pełni czarne oraz pozbawioną krawędzi obudowę, która zapobiega gromadzeniu się kurzu i brudu. Typowe miejsca montażu obejmują instalację na masce silnika, zderzaku, zderzaku podłogowym i na dachu. Produkt uzyskał najwyższą klasę odporności na pył/wodę.

Długi, 2-metrowy przewód ułatwia montaż. Reflektory Black Magic Lightbar mają zintegrowany czujnik termiczny, który umożliwia dostosowanie się do temperatury otoczenia. Ta nowa funkcja nie tylko zapobiega przegrzaniu lub awarii diod LED, ale także zwiększa moc światła w niskiej temperaturze otoczenia. W ten sposób użytkownik otrzymuje w każdych warunkach optymalne światło.

### SPECYFIKACJE

- Ciemny w całości wygląd
- wraz z czarnymi uchwytami
- Elegancki design
- System kontroli temperatury
- Wysoka moc światła



## HELLA BLACK MAGIC

### Rysunki wymiarowe BLACK MAGIC LED LIGHTBAR

#### Black Magic Lightbar 20" (slim)

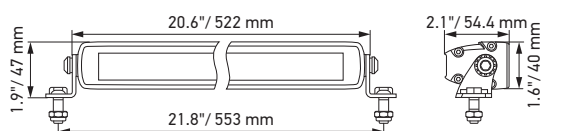

#### Black Magic Lightbar 32" (slim)

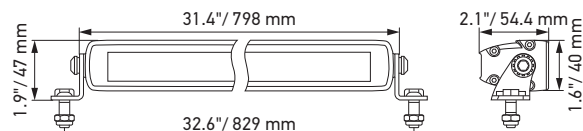

#### Black Magic Lightbar 40" (slim)

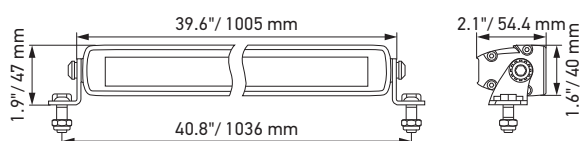

#### Black Magic Lightbar 50" (slim)

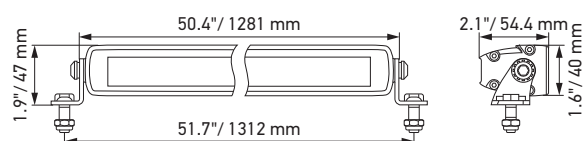

#### Black Magic Lightbar 21,5" (podwójny)

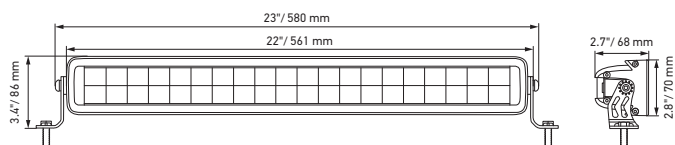



## OŚWIETLENIE

Wykresy rozsyłu światła pokazują zasięgi dwóch lamp.

Black Magic Lightbar 20", Slim

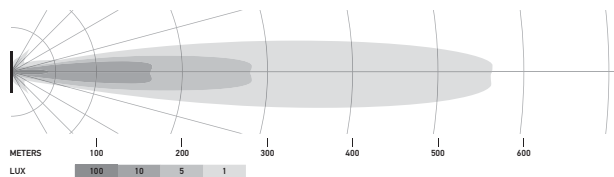

Black Magic Lightbar 32", Slim

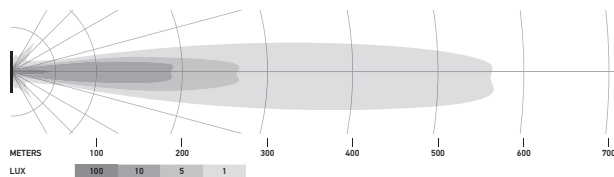

Black Magic Lightbar 40", Slim

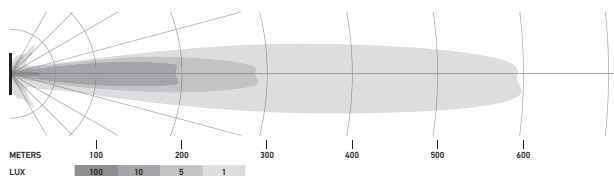

Black Magic Lightbar 50", Slim

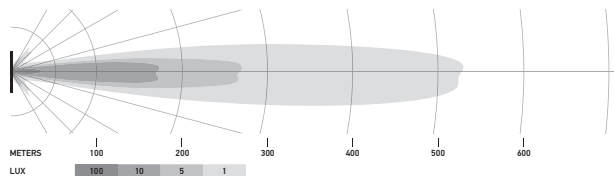

Black Magic Lightbar 21,5", Podwójny

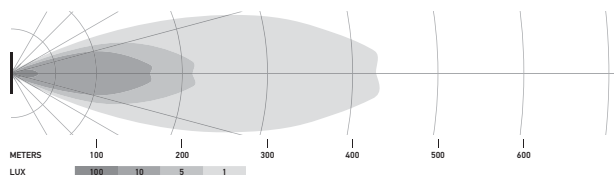





## PRZYKŁADY ZASTOSOWAŃ



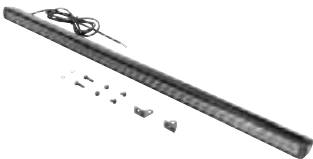

Oświetlenie drogi widoczne na zdjęciu zostało wyemitowane przez: 1 x 40" Black Magic Slim Lightbar (montaż na masce)

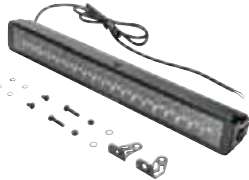
## PRZEGLĄD PRODUKTÓW

W komplecie	Opis	Numer katalogowy
	<p>LED Slim Lightbar 20"</p> <p>Zawiera: (1) reflektor LED, (1) materiał instalacyjny, (1) instrukcja montażu</p>	<p><b>1FJ 358 176-301</b></p>
	<p>LED Slim Lightbar 32"</p> <p>Zawiera: (1) reflektor LED, (1) materiał instalacyjny, (1) instrukcja montażu</p>	<p><b>1FJ 358 176-311</b></p>
	<p>LED Slim Lightbar 40"</p> <p>Zawiera: (1) reflektor LED, (1) materiał instalacyjny, (1) instrukcja montażu</p>	<p><b>1FJ 358 176-321</b></p>
	<p>LED Slim Lightbar 50"</p> <p>Zawiera: (1) reflektor LED, (1) materiał instalacyjny, (1) instrukcja montażu</p>	<p><b>1FJ 358 176-331</b></p>
	<p>LED Double Lightbar 21,5"</p> <p>Zawiera: (1) reflektor LED, (1) materiał instalacyjny, (1) instrukcja montażu</p>	<p><b>1FJ 358 176-401</b></p>

## AKCESORIA

W komplecie	Opis	Numer katalogowy
 	<p>Tylny wspornik + zestaw śrub (2 szt.), zalecane do dodatkowego podparcia listew świetlnych 40" i 50"</p>	<p><b>8HG 358 176-341</b></p>

**HELLA Polska Sp. z o.o.**

al. Wyścigowa 6  
02-691 Warszawa  
Telefon: 22 514 17 60  
Fax: 22 514 17 61  
[www.hella.com.pl](http://www.hella.com.pl)

© HELLA GmbH & Co. KGaA, Lippstadt  
922 999 942-854 J01791/KB/09.21/0.1  
Printed in Germany  
Stan faktyczny i ceny mogą ulec zmianie.